

# KEYLESS BLOCK

---

ИНСТРУКЦИЯ



## **Уважаемый автовладелец!**

Обращаем Ваше внимание, что противоугонные устройства АВТОР не предназначены для самостоятельной установки.

Настоятельно рекомендуем производить монтаж и настройку приобретенного оборудования только в сертифицированных установочных центрах, полный перечень которых Вы можете найти на сайте <http://author-alarm.ru>.

Данная инструкция предназначена для следующих модификаций модуля:

- KEYLESS BLOCK
- KEYLESS BLOCK +
- KEYLESS BLOCK PRO
- KEYLESS BLOCK PRO +

## **СОДЕРЖАНИЕ**

Общие сведения .....	4
Описание работы .....	4
Модификации .....	4

## **УСТАНОВКА И ПОДКЛЮЧЕНИЕ МОДУЛЯ**

KEYLESS BLOCK / KEYLESS BLOCK + .....	5
KEYLESS BLOCK PRO / KEYLESS BLOCK PRO + .....	6

## **АВТОРИЗАЦИЯ В СИСТЕМЕ**

Авторизация по сигналу метки/смартфона .....	8
Авторизация по внешнему входу .....	8

## **НАСТРОЙКА И УПРАВЛЕНИЕ МОДУЛЕМ**

Авторизация в приложении Author Config .....	10
Отображение меток и смартфонов .....	12
Настройка дальности меток и смартфонов .....	14
Особенности работы с приложением Author Config ...	16
Сервисный режим .....	18
Информирование о разряде меток .....	19
Деавторизация .....	20

## **ДОБАВЛЕНИЕ И УДАЛЕНИЕ МЕТОК И СМАРТФОНОВ**

Удаление меток .....	21
Добавление меток .....	22
Перезапись меток .....	23
Использование смартфонов в качестве меток .....	24
Настройка опций .....	27

## **ПРИЛОЖЕНИЕ**

KEYLESS BLOCK / KEYLESS BLOCK + .....	29
KEYLESS BLOCK PRO / KEYLESS BLOCK PRO + .....	32

## Общие сведения

Одним из основных способов угона автомобилей, оснащенных системой бесключевого доступа Keyless, является «удлинение» штатного ключа путем ретрансляции сигнала.

Модуль KEYLESS BLOCK предназначен для защиты автомобиля с системой Keyless от угона путем ретрансляции, отключая данную функцию на время отсутствия владельца.

## Описание работы

Модуль KEYLESS BLOCK взаимодействует со штатным модулем Keyless по шине CAN, отключая систему Keyless автомобиля на программном уровне при закрытии центрального замка. При открытии центрального замка с брелока (или касании сенсора ручки водительской двери – для автомобилей с интеллектуальным доступом) функция Keyless активируется, бесключевой доступ в салон автомобиля восстанавливается.

## Модификации

KEYLESS BLOCK выпускается в следующих основных модификациях:

- |                       |                                      |
|-----------------------|--------------------------------------|
| • KEYLESS BLOCK       | Модули с подключением к шине CAN/LIN |
| • KEYLESS BLOCK +     |                                      |
| • KEYLESS BLOCK PRO   | Модули с подключением к шине 2CAN    |
| • KEYLESS BLOCK PRO + |                                      |

Версии «+» снабжены метками в комплекте.

## УСТАНОВКА И ПОДКЛЮЧЕНИЕ МОДУЛЯ

**ВНИМАНИЕ!** Рекомендуем устанавливать модуль в местах, где отсутствуют препятствия в виде металлических конструкций автомобиля (под торпедо, в стойку и т.п.). Чем ближе к уровню стекол автомобиля размещается модуль, тем увереннее будет прием сигнала.

### KEYLESS BLOCK / KEYLESS BLOCK +

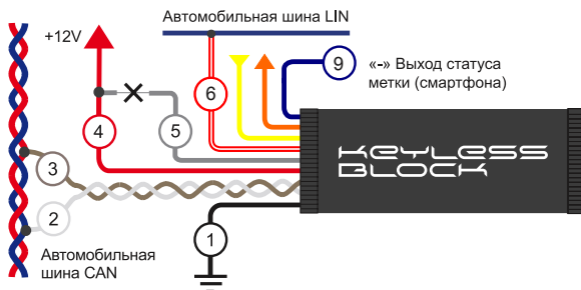

- 1. Черный.** «Масса» автомобиля.
- 2. Белый.** CAN-L.
- 3. Коричневый.** CAN-H.
- 4. Красный.** Постоянный плюс «+».
- 5. Серый.** Для режима перепрошивки.
- 6. Бело-красный.** LIN\*.
- 7. Желтый.** Дополнительный вход «+» (см. стр. 8).
- 8. Оранжевый.** Дополнительный выход «-».
- 9. Синий.** Выход статуса метки (max 0,25A).  
Постоянный «-» при появлении сигнала метки.

\* Для некоторых автомобилей BMW, Land Rover, Mazda (см. приложение).

## KEYLESS BLOCK PRO / KEYLESS BLOCK PRO +

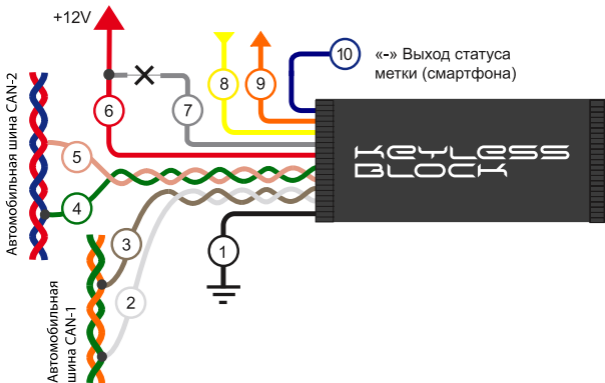

- 1. Черный.** «Масса» автомобиля.
- 2. Белый.** CAN1-L.
- 3. Коричневый.** CAN1-H.
- 4. Зеленый.** CAN2-L.
- 5. Розовый.** CAN2-H.
- 6. Красный.** Постоянный плюс «+».
- 7. Серый.** Для режима перепрошивки.
- 8. Желтый.** Дополнительный вход «+» (см. стр. 8).
- 9. Оранжевый.** Дополнительный выход «-».
- 10. Синий.** Выход статуса метки (max 0,25A).  
Постоянный «-» при появлении сигнала метки.

Рекомендуем провести проверку работоспособности системы после подключения модуля (до окончательного монтажа). Для этого необходимо поставить автомобиль в штатную охрану с функцией Keyless, выключить метки, вынув элементы питания, и через 15 секунд убедиться, что система Keyless заблокирована (дверь в салон не открывается).

## АВТОРИЗАЦИЯ В СИСТЕМЕ

### Авторизация по сигнал метки/смартфона

Для успешной авторизации в системе достаточно иметь при себе метку или смартфон (с включенным Bluetooth и запущенным приложением Author ID), зарегистрированные в системе. При удалении владельца от автомобиля с меткой/смартфоном происходит блокировка штатной системы Keyless, при приближении к автомобилю - ее разблокировка и восстановление бесключевого доступа в салон. Расстояние, на котором происходит срабатывание модуля KEYLESS BLOCK, определяется настройками дальности действия меток и смартфонов (стр. 14-16).

**ВНИМАНИЕ!** Для стабильной авторизации в системе KEYLESS BLOCK не рекомендуется носить метку в заднем кармане брюк, в кошельке или на дне сумки. Оптимальным является расположение метки в нагрудном кармане верхней одежды.

### Авторизация по внешнему входу

Особенностью модуля KEYLESS BLOCK является возможность его совместного использования с противоугонными системами различных производителей. При постановке сигнализации в охрану модуль автоматически блокирует штатную систему Keyless, при снятии с охраны - восстанавливает бесключевой доступ в салон автомобиля.



Сигнал статуса внешнего устройства поступает на желтый провод KEYLESS BLOCK (см. схему подключения на стр. 5-7). При появлении потенциала «+» на проводе модуль снимается с охраны (авторизуется), при пропадании сигнала - встает в охрану. Если сигнал подается кратковременно в виде одиночного импульса, KEYLESS BLOCK снимается с охраны на 3 секунды, после чего снова встает в охрану, блокируя бесключевой доступ в салон автомобиля.

Для включения опции авторизации по внешнему входу используйте 11 нажатий педали газа при включенном зажигании (см. стр. 27). Отключение опции осуществляется выбором любого другого способа авторизации: мультиавторизация, авторизация по меткам или штатным ключом.

## НАСТРОЙКА И УПРАВЛЕНИЕ МОДУЛЕМ

### Авторизация в приложении Author Config

Настройка модуля KEYLESS BLOCK осуществляется с помощью мобильного приложения **Author Config** для Android (версии 4.3 и выше), скачать которое можно по ссылке:

<https://play.google.com/store/apps/details?id=com.dma.author.authorconfig>



Для доступа к настройкам системы выполните следующие действия:

1. Включите Bluetooth в смартфоне.
2. Запустите приложение Author Config.
3. Дождитесь появления устройства на экране. Для этого необходимо, чтобы модуль KEYLESS BLOCK и как минимум одна активная метка находились в радиусе действия Bluetooth смартфона.

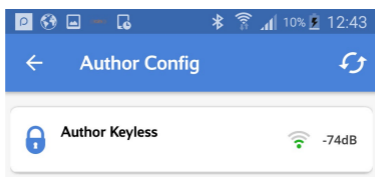

4. Войдите в меню устройства, выбрав его на экране. Приложение предложит Вам авторизоваться в системе.

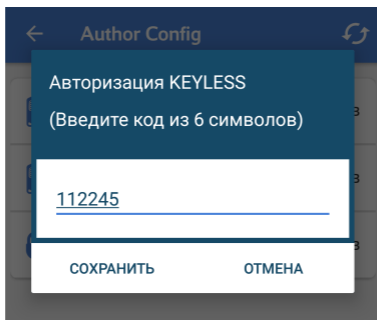

5. Введите секретный 6-значный код, указанный на первой странице инструкции, и нажмите «Сохранить».

**ВНИМАНИЕ!** Любое изменение настроек системы должно производиться только в состоянии «снято с охраны» (когда в зоне видимости KEYLESS BLOCK присутствует включенная метка или смартфон).

**ВНИМАНИЕ!** Некоторые модели смартфонов поддерживают одновременную работу только с одним Bluetooth-устройством.

Если на Вашем смартфоне по умолчанию установлена связь Bluetooth с мультимедиа-системой автомобиля, убедитесь, что приложение Author Config запускается и связь с KEYLESS BLOCK успешно устанавливается. В противном случае необходимо разорвать связь смартфона с мультимедиа (отменить автоматическое подключение к системе в настройках смартфона).

## Отображение меток и смартфонов

Метки и смартфоны, зарегистрированные в системе, отображаются на экране в соответствии с их статусом:

- зеленый - в радиусе действия модуля
- красный - вне радиуса действия модуля
- серый - не активно

Зеленым цветом на экране отображается только **одна** метка (смартфон) - по которой произошла авторизация владельца. Для того, чтобы отобразить на экране определенную метку/смартфон, необходимо отключить все остальные метки/смартфоны. Если авторизация не выполнена, все зарегистрированные метки и смартфоны будут отображаться списком.

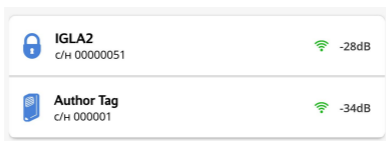

**ВНИМАНИЕ!** Уровень сигнала, отображаемый напротив каждой метки (смартфона), может меняться из-за особенностей работы радиоканала.

**ВНИМАНИЕ!** Успешная авторизация в системе запоминается модулем KEYLESS BLOCK, когда на смартфоне запущено приложение Author Config. Это позволяет изменять настройки системы даже тогда, когда метки или смартфоны, которые используются в качестве меток, исчезли из радиуса действия системы.



Радиус взаимодействия





Активация сервисного режима



Отображать оповещения о разрядке меток



**Метка 1**



-57dB

ИНФОРМАЦИЯ ОБ УСТРОЙСТВЕ

Номер устройства  
**00000051**

Версия ПО прошивки  
**5.0**

## Настройка дальности действия меток и смартфонов

KEYLESS BLOCK позволяет регулировать расстояние до автомобиля, на котором происходит срабатывание меток и смартфонов и активация системы Keyless.

**ВНИМАНИЕ!** При настройке дальности действия необходимо, чтобы смартфон, с которого производится настройка, находился в зоне действия модуля KEYLESS BLOCK.

Настройка дальности производится **одновременно** для всех меток и смартфонов (с установленным приложением Author ID), независимо от их нахождения в зоне действия модуля KEYLESS BLOCK.

**ВНИМАНИЕ!** Настройка системы в приложении Author Config возможна даже в том случае, если после авторизации метки/смартфоны стали не активны (серые) или вышли из радиуса действия системы (красные).

### 1. При авторизации по метке

Если авторизация в системе произошла по метке, используйте приложение **Author Config** для настройки дальности действия меток и смартфонов.

Настроить дальность действия меток и смартфонов можно перемещая ползунок настройки по шкале «Радиус взаимодействия». Выбранное значение будет установлено для всех зарегистрированных в системе меток и смартфонов и сохранится автоматически.

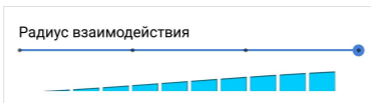

## 2. При авторизации по смартфону

Если авторизация в системе произошла по смартфону, для настройки дальности действия меток и смартфонов выполните следующие действия:

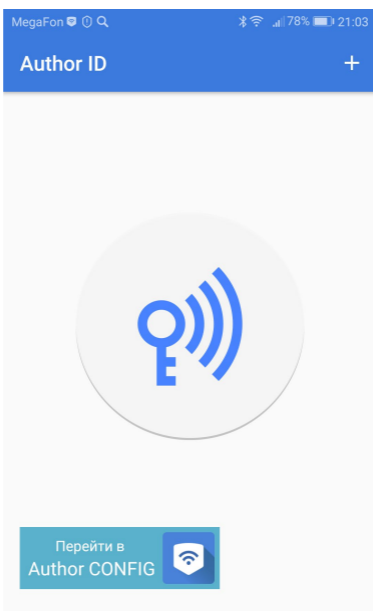

1. Авторизуйтесь в приложении **Author ID** для Android (версии 5.0 и выше, см. стр. 24) нажатием кнопки «ключ» в центре экрана. Цвет подсветки должен измениться с серого на голубой. После этого перейдите в приложение Author Config нажатием соответствующей кнопки в нижней части экрана.\*

## 2. Настройте дальность в приложении **Author Config**

Настроить дальность действия меток и смартфонов можно перемещая ползунок настройки по шкале «Радиус взаимодействия». Выбранное значение будет установлено для всех зарегистрированных в системе меток и смартфонов и сохранится автоматически.



## Особенности работы с приложением Author Config

**ВНИМАНИЕ!** Информация об изменении дальности и текущем радиусе действия меток и смартфонов отображается в приложении Author Config не сразу! Если Вы переместились относительно автомобиля - дождитесь, когда информация на экране обновится.

\* При настройке дальности срабатывания смартфона-метки, с которого производится настройка, оба приложения Author ID и Author Config должны быть активны.



**ВНИМАНИЕ!** Будьте осторожны при изменении дальности действия меток и смартфонов на минимальную! При этом может возникнуть ситуация, в которой для возврата к предыдущим настройкам потребуется расположить метки/смартфоны непосредственно рядом с устройством (для авторизации в системе).

Ниже представлен перечень некоторых ситуаций, возникающих при работе с приложением Author Config, и способы их решения.

1. **Для того, чтобы устройство отобразилось** в приложении Author Config, необходимо:

- открыть приложение Author ID и нажать кнопку «ключ» в центре экрана;
- подождать 5 секунд;
- вернуться в приложение Author Config и выбрать появившееся в перечне устройство;
- дождаться установления связи и отображения всей информации об устройстве на экране.

2. **Если Вы случайно вышли из приложения** Author Config, у Вас есть 10 секунд, в течение которых можно вернуться обратно без повторной авторизации. После появления надписи «Устройство отключено» дождитесь, когда оно вновь появится в перечне подключенных устройств и выберите его из списка. Дождитесь установления связи и отображения всей информации об устройстве на экране.

3. **Если требуется повторно запустить** Author Config спустя некоторое время после настройки, необходимо выполнить следующие действия:

- нажать кнопку «Переподключить Author ID» в правом нижнем углу приложения Author Config;
- перейти в приложение Author ID;
- нажать кнопку «ключ» в центре экрана, если кнопка была неактивной (серого цвета). Если кнопка была активной (голубого цвета), нажать ее, подождать 6 секунд и повторно нажать для включения;
- в течение 40 секунд вернуться в приложение Author Config и выбрать появившееся в перечне устройство;
- дождаться установления связи и отображения всей информации об устройстве на экране.

**4. В случае, если повторное соединение с устройством не удалось,** следует выйти из приложения Author Config (закрыть его), запустить еще раз и повторить действия, изложенные в п.3.

5. В случае, если для авторизации и настройки дальности действия использовались метки одного типа (смартфоны или пластиковые метки), то для отображения меток другого типа рекомендуется перезапустить приложение Author Config. В противном случае метки отображаться не будут.

## **Сервисный режим**

Сервисный режим предназначен для временного отключения защитных функций модуля при передаче автомобиля в сервис без необходимости сообщать о наличии устройства.

Для автомобилей японских производителей (Toyota, Lexus, Nissan, Infiniti) состояние системы Keyless при переводе в сервисный режим определяется наличием метки в зоне действия модуля KEYLESS BLOCK:

- В охране – если метка отсутствовала при включении сервисного режима.
- Снято с охраны – если метка присутствовала при включении сервисного режима.

Для остальных автомобилей (Mercedes-Benz и др.) при переходе в сервисный режим система Keyless всегда остается в состоянии «снято с охраны».

Для включения и отключения сервисного режима используйте переключатель «Активация сервисного режима».

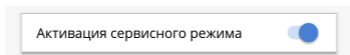

Выход из сервисного режима возможен **только** когда в зоне действия системы KEYLESS BLOCK находится как минимум одна метка или смартфон.

Процедура входа и выхода из сервисного режима при помощи педали газа описана ниже, в разделе «Настройка опций» (стр. 27).

## Информирование о разряде меток

Если в элементе питания метки осталось менее 7% заряда, будет произведена 3-кратная штатная индикация.

По умолчанию оповещения о разряде меток включены. Для отключения оповещений используйте переключатель «Отображать оповещения о разряде меток».

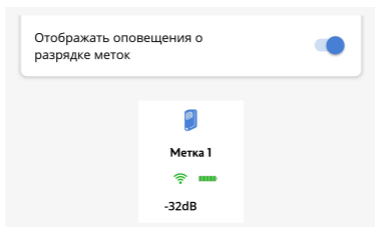

## Деавторизация

После завершения работы с приложением Author Config рекомендуется выполнить корректную процедуру деавторизации в системе:

- закрыть приложение Author Config;
- перейти в приложение Author ID;
- нажать кнопку «ключ» в центре экрана (голубой цвет подсветки должен смениться на серый);
- закрыть приложение Author ID.

В противном случае при очередном включении Bluetooth приложение Author ID будет автоматически активироваться.

## ДОБАВЛЕНИЕ И УДАЛЕНИЕ МЕТОК И СМАРТФОНОВ

### Удаление меток

В случае потери метки необходимо удалить ее из памяти системы для предотвращения попыток угона.

**ВНИМАНИЕ!** Если метки были потеряны, необходимо перевести систему Keyless в режим охраны штатным брелком.

**ВНИМАНИЕ!** Процедура удаления стирает все метки и смартфоны, записанные в системе.

Для меток необходимо выполнить следующие действия:

1. Вынуть элементы питания из всех меток (в том числе, «привязанных» к системе).
2. Включить зажигание, не запуская двигатель.
3. Нажать педаль газа до упора 14 раз.
4. Отпустить педаль газа.

Успешное удаление меток будет подтверждено 14 сигналами индикации. Все записанные метки будут удалены из памяти KEYLESS BLOCK. Система перейдет в режим охраны.

**ВНИМАНИЕ!** При потере меток в сервисном режиме для переключения KEYLESS BLOCK на управление по штатному брелку используйте 8 нажатий педали газа при включенном зажигании (согласно таблице настройки опций на стр. 27).

## Добавление меток

**ВНИМАНИЕ!** Данный метод «привязки» работает только для тех меток, которые поставляются в комплекте с устройством в режиме записи и ранее не использовались! Для добавления «привязанных» ранее меток используйте способ перезаписи, указанный на стр. 23.

**ВНИМАНИЕ!** Не используйте для привязки метки из другого комплекта KEYLESS BLOCK.

Для добавления новой метки в систему необходимо выполнить следующие действия:

1. Убедиться, что метку можно использовать для привязки к устройству:
  - вставить элемент питания в метку;
  - удостовериться, что светодиод метки мигает зеленым цветом. Однократный сигнал светодиода означает, что метка уже использовалась в системе и для ее повторной «привязки» необходимо выполнить процедуру перезаписи, см. стр. 23.
2. Вынуть элементы питания из всех меток (в том числе, «привязанных» к системе).
3. Стереть все метки, записанные в памяти системы (см. раздел «Удаление меток» на стр. 21).
4. Выключить зажигание.
5. Перейти в режим записи меток:
  - включить зажигание, не запуская двигатель;
  - нажать педаль газа до упора 9 раз;
  - отпустить педаль газа (успешный переход в режим записи меток будет подтвержден 9 сигналами индикации).

6. Установить элемент питания в **первую метку** в течение 10 секунд после перехода в режим записи меток. Мигание светодиода сменится длинным красным сигналом либо прекратится (в зависимости от версии ПО), подтверждая привязку метки к устройству.
7. Установить элемент питания во **вторую метку** в течение 10 секунд после перехода в режим записи меток. Мигание светодиода сменится длинным красным сигналом либо прекратится (в зависимости от версии ПО), подтверждая привязку метки к устройству.
8. Снять питание с KEYLESS BLOCK отключением красного провода и подать питание снова.

## Перезапись меток

**ВНИМАНИЕ!** Процедура удаления меток из памяти системы описана на стр. 21.

Для добавления метки, использовавшейся ранее в системе, необходимо выполнить следующие действия:

1. Вынуть элементы питания из всех меток (в том числе, «привязанных» к системе) и выйти из приложения Author ID на всех смартфонах.
2. Войти в режим записи меток:
  - включить зажигание, не запуская двигатель;
  - нажать педаль газа до упора 9 раз;
  - отпустить педаль газа (успешный переход в режим перезаписи меток будет подтвержден 9 сигналами индикации).

3. Замкнуть на плате метки контакты, показанные на рисунке справа, и вставить элемент питания. Светодиод метки начнет мигать зеленым светом раз в секунду, а сразу после привязки к системе мигнет 1 раз красным светом.

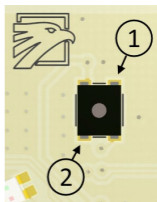

## Использование смартфонов в качестве меток

Существует возможность использования смартфона владельца автомобиля в качестве метки для автоматической авторизации в системе. Для авторизации достаточно иметь при себе смартфон, «привязанный» к системе – при этом разблокировать его нет необходимости. KEYLESS BLOCK поддерживает «привязку» двух смартфонов, каждый из которых может использоваться в качестве метки.

Данная функция в настоящий момент доступна для следующих смартфонов/ОС:

iOS	Android*
Смартфоны с поддержкой iOS 8.0 и выше	Смартфоны с поддержкой: <ul style="list-style-type: none"><li>• Android 5.0 и выше</li><li>• Bluetooth 4.0+ (LE)</li></ul> * подробнее в приложении Author ID (по ссылке ниже)

Для авторизации с помощью смартфона необходимо скачать и установить приложение **Author ID**, пройдя по ссылкам ниже (или используйте QR-код):



## iOS

<https://itunes.apple.com/ru/app/author-id/id1144594689?mt=8>

## Android

<https://play.google.com/store/apps/details?id=com.dma.author.authorid>



iOS



Android

**ВНИМАНИЕ!** В качестве метки можно использовать максимум 2 смартфона. За одну процедуру «привязки» можно добавить в систему только один смартфон!

Для «привязки» смартфона к системе необходимо выполнить следующие действия:

**ВНИМАНИЕ!** При привязке смартфонов обычные метки должны быть отключены! Также необходимо отключить все связи по Bluetooth, которые могут помешать привязке смартфона.

1. Включить Bluetooth в смартфоне.
2. Запустить приложение Author ID.
3. Нажать кнопку «+» для добавления нового устройства.
4. Войти в режим записи смартфонов:
  - включить зажигание, не запуская двигатель;
  - нажать педаль газа до упора 10 раз;
  - отпустить педаль газа;
  - дождаться выдачи 10 сигналов индикации.
5. Во всплывающем окне ввести код привязки смартфона, указанный на первой странице

инструкции, после чего смартфон будет «привязан» к системе KEYLESS BLOCK.

6. Нажать кнопку в центре экрана на вкладке «Авторизация» для включения режима метки.

После этого смартфон будет работать как метка, связываясь с системой KEYLESS BLOCK по зашифрованному каналу.

**ВНИМАНИЕ!** Для работы смартфона-метки необходим включенный Bluetooth.

Срабатывание метки происходит на расстоянии от 0,5 до 10 метров в зависимости от места установки системы KEYLESS BLOCK.

Если привязка смартфона к системе KEYLESS BLOCK не удалась, необходимо удалить все привязанные метки, повторив пп. 1-4 (педаль газа нажимать 15 раз), и удалить связь между устройствами в смартфоне: Настройка - Bluetooth - УСТРОЙСТВА - KEYLESS BLOCK - Удалить пару.

**ВНИМАНИЕ!** В случае потери смартфона, в целях безопасности необходимо удалить его из памяти системы KEYLESS BLOCK. Для этого необходимо повторить пп. 1-4, при этом педаль газа нажимать 15 раз.

Удаление смартфона будет подтверждено 2-мя двойными сигналами индикации.

Рекомендуем произвести данную процедуру незамедлительно после потери смартфона.

Если необходимо удалить смартфон из системы KEYLESS BLOCK при наличии смартфона, то это можно сделать из приложения Author ID.

## Настройка опций

Состояния опций, установленные в системе по умолчанию («включено» или «отключено»), выделены в таблице серым цветом. Цифры в ячейках соответствуют числу нажатий педали газа для установки необходимого состояния опции.

Опция	включено	отключено
Сервисный режим	5	4
Мультиавторизация <sup>1)</sup>	6	7 или 8
Авторизация по меткам <sup>2)</sup>	7	8
Добавление меток	9	-
Добавление смартфонов	10	-
Авторизация по внешнему входу <sup>3)</sup>	11	6, 7 или 8
Удаление меток <sup>4)</sup>	14	-
Удаление смартфонов	15	-
Режим смены прошивки	20	-

<sup>1)</sup> Включение данной опции позволяет осуществлять авторизацию с любой зарегистрированной метки/смартфона или штатным ключом. Отключение опции происходит через выбор способа авторизации:

- 7 нажатий педали газа – авторизация по сигналу метки;
- 8 нажатий педали газа – авторизация штатным ключом (см. ниже).

<sup>2)</sup> Опция определяет способ постановки и снятия системы с охраны:

- включено – авторизация по сигналу метки;
- отключено – авторизация штатным ключом: постановка в охрану осуществляется с использованием штатной системы Keyless, а снятие с охраны - с помощью штатного ключа (после чего становится доступна кнопка СТАРТ-СТОП). После выбора данного способа авторизации система автоматически встает в охрану. Снятие с охраны возможно только штатным ключом.

Изменение состояния опции вступает в силу после постановки системы в охрану штатным брелком.

**ВНИМАНИЕ!** При включении данной опции для системы, которая поставляется без меток, устройство перестанет работать!

<sup>3)</sup> Отключение опции осуществляется выбором способа авторизации: мультиавторизация (6 нажатий), авторизация по меткам (7 нажатий) или штатным ключом (8 нажатий).

<sup>4)</sup> Процедура удаляет из памяти все записанные метки и смартфоны, независимо от их наличия в зоне действия модуля KEYLESS BLOCK.

**ВНИМАНИЕ!** Любое изменение настроек системы должно производиться только в состоянии «снято с охраны» (когда в зоне видимости KEYLESS BLOCK присутствует включенная метка или смартфон).

Для изменения состояния нужной опции выполните следующие действия:

1. Включите зажигание, не запуская двигатель.
2. Нажмите педаль газа до упора то количество раз, которое соответствует ее требуемому состоянию – «включено» или «отключено» (см. цифры напротив соответствующей опции в таблице). Например, 5 раз для включения сервисного режима или 4 раза для его отключения. Первое нажатие должно произойти не позднее 10 секунд после включения зажигания.
3. Отпустите педаль газа. Успешное изменение состояния опции будет подтверждено сигналами индикации в количестве, равном числу нажатий педали газа.

## ПРИЛОЖЕНИЕ KEYLESS BLOCK / KEYLESS BLOCK +

### BMW

**Индикация:** индикаторы поворотников на щитке приборов.

**Кнопка программирования:** нажатие педали газа до упора.

Требуется подключение к шине LIN для всех моделей (см. стр. 5).

Серия	Модель	Годы	Шина
1	F20	2016-2017	CAN двиг.
3	F30	2016-2017	CAN двиг.
5	F10	2016-2017	CAN двиг.
7	F01	2015-2015	CAN двиг.
X3	F25	2016-2017	CAN двиг.
X4	F26	2016-2017	CAN двиг.
X5	F15	2016-2017	CAN двиг.
X6	F16	2016-2017	CAN двиг.

### FORD

**Индикация:** индикаторы поворотников на щитке приборов.

**Кнопка программирования:** нажатие педали газа до упора.

Ford Kuga 2012-2017 AT, CAN двиг.

### INFINITI

**Индикация:** индикаторы поворотников на щитке приборов.

**Кнопка программирования:** нажатие педали газа до упора.

Модель	Годы	Шина
Q50	2014-2016	CAN двиг.
Q70	2014-2016	CAN двиг.
QX50	2014-2016	CAN двиг.
QX60	2014-2016	CAN двиг.
QX70	2014-2016	CAN двиг.
QX80	2014-2016	CAN двиг.

## LAND ROVER

**Индикация:** индикаторы поворотников на щитке приборов.

**Кнопка программирования:** нажатие педали газа до упора.

Серия	Модель	Годы	Шина
L462	DISCOVERY 5*	2017-2017	CAN двиг.
L550	DISCOVERY SPORT	2014-2016	CAN двиг.
L405	RANGE ROVER	2014-2016	CAN двиг.
L538	RANGE ROVER EVOQUE	2014-2016	CAN двиг.
L538	RANGE ROVER EVOQUE*	2014-2017	CAN двиг.
L494	RANGE ROVER SPORT	2014-2016	CAN двиг.
L494	RANGE ROVER SPORT*	2017-2017	CAN двиг.
-	RANGE ROVER VELAR	2017-2018	CAN салон.

\* Требуется подключение к шине LIN (см. стр. 5).

## LEXUS

**Индикация:** лампочка охраны, звуковой сигнал.

**Кнопка программирования:** нажатие педали газа до упора.

Модель	Годы	Шина
LX570	2015-2016	CAN двиг.
NX	2016-2016	CAN двиг.
RX	2015-2016	CAN двиг.

## MAZDA

**Индикация:** индикаторы поворотников на щитке приборов.

**Кнопка программирования:** нажатие педали газа до упора.

Требуется подключение к шине LIN для всех моделей (см. стр. 5).

Модель	Годы	Шина
3 BM	2016-2017	CAN двиг.
6GJ	2017-2017	CAN двиг.
CX-5	2017-2017	CAN двиг.

## MERCEDES-BENZ

**Индикация:** индикатор передних противотуманных фар на щитке приборов.

**Кнопка программирования:** нажатие педали газа до упора.

Класс	Модель	Годы	Шина
GL	X166	2012-2016	CAN салон.
GLE	-	2015-2017	CAN салон.
ML	W166	2012-2015	CAN салон.

**Индикация:** индикатор дальнего света на щитке приборов.

**Кнопка программирования:** нажатие педали газа до упора.

Класс	Модель	Годы	Шина
C	W205	2015-2017	CAN салон.
E	C207	2014-2014	CAN салон.
E	W213*	2015-2017	CAN салон.
S	W222	2015-2017	CAN салон.

\* ВНИМАНИЕ! На модели E W213 отсутствует аварийное снятие с охраны, требуется демонтаж устройства. При первой установке необходимо: включить зажигание, подать питание на устройство и выбрать 7 пункт меню (управление метками).

## NISSAN

**Индикация:** индикаторы поворотников на щитке приборов.

**Кнопка программирования:** нажатие педали газа до упора.

Модель	Годы	Шина
Murano	2014-2016	CAN двиг.
Patrol	2014-2016	CAN двиг.
Teana	2012-2016	CAN двиг.

## TOYOTA

**Индикация:** лампочка охраны, звуковой сигнал.

**Кнопка программирования:** нажатие педали газа до упора.

Модель	Годы	Шина
Camry	2012-2016	CAN двиг.
LC Prado	2015-2016	CAN двиг.
LC200	2012-2016	CAN двиг.
Prius	2010-2012	CAN двиг.
RAV-4	2015-2016	CAN двиг.

## ПРИЛОЖЕНИЕ

### KEYLESS BLOCK PRO / KEYLESS BLOCK PRO +

## BMW

**Индикация:** индикаторы поворотников на щитке приборов.

**Кнопка программирования:** нажатие педали газа до упора.

Подключение выполняется по схеме 2CAN (стр. 6-7).

Серия	Модель	Годы	Шина
5	G30	2017-2017	PT-CAN + CAN-5
7	G11 G12	2015-2018	PT-CAN + CAN-5



## Технические характеристики

Ток потребления в охране, не более .....	3 мА
Рабочее напряжение .....	6-15 В
Частота радиоканала .....	2,4 ГГц
Время работы элемента питания .....	6 мес

## Комплект поставки

Модуль KEYLESS BLOCK	1 шт.
Метка*	2 шт.
Батарейка 2032*	2 шт.
Инструкция	1 шт.
Упаковка	1 шт.

\* только для версий:

KEYLESS BLOCK +  
KEYLESS BLOCK PRO +



Сделано в России  
Производитель: ООО «АВТОР»  
C-RU.MT49.B.01595

Разработчик и производитель оставляет за собой право на внесение технических улучшений, не отраженных в данной инструкции. С более подробной информацией Вы можете ознакомиться на сайте:

<http://author-alarm.ru>



## ГАРАНТИЙНЫЙ ТАЛОН

Срок гарантии – 12 месяцев с момента продажи изделия. В течение указанного срока гарантируется бесплатная техническая поддержка и бесплатный ремонт оборудования производителя.

Гарантийные обязательства не распространяются на изделия, имеющие:

- механические повреждения, сгоревшие или обуглившиеся детали, компоненты, контактные дорожки и т.п.;
- следы самостоятельного ремонта изделия;
- повреждения, вызванные стихией, пожаром, бытовыми факторами;
- нарушение гарантийной пломбы, повреждение или отсутствие фабричных или торговых наклеек.

В гарантийный ремонт изделие принимается в собственной упаковке и в полной комплектации.

Отсутствие упаковочного материала рассматривается как несоблюдение правил транспортировки изделия. Гарантия не распространяется на ущерб, причиненный другому оборудованию, работающему в сопряжении с данным изделием.

Наименование (модель) \_\_\_\_\_

Дата продажи \_\_\_\_/\_\_\_\_/\_\_\_\_\_

Изделие на комплектность \_\_\_\_, работоспособность \_\_\_\_, отсутствие механических повреждений \_\_\_\_, проверено.

С условием гарантийного обслуживания ознакомлен(а) и согласен (согласна):

Покупатель \_\_\_\_\_

Продавец \_\_\_\_\_ М.П.



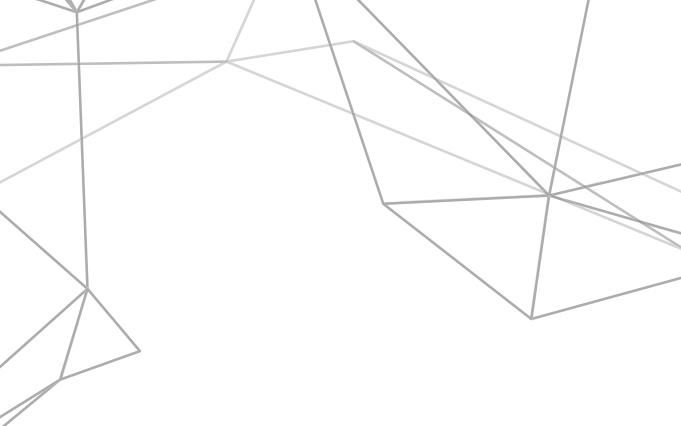

Техническая поддержка  
8 (800) 350-23-60

