

IGLO
SLAVE

УСТАНОВКА

Уважаемый автовладелец!

Противоугонные устройства АВТОР предназначены для установки только в сертифицированных установочных центрах, перечень которых находится на сайте <http://author-alarm.ru>.

Противоугонное оборудование АВТОР, установленное другими организациями и частными лицами, не подлежит гарантийному и сервисному обслуживанию!

СОДЕРЖАНИЕ

ПОДКЛЮЧЕНИЕ УСТРОЙСТВА	2
Схема подключения	2
Подключение сирены	4
Дополнительный контур защиты	5
Подключение дополнительного контура	5
ОБНОВЛЕНИЕ ПРОШИВКИ	6
Установка драйверов BLED 112	6
Установка Author Flasher	9
Обновление прошивки IGLA SLAVE	10
Добавление меток	13
СОГЛАСОВАНИЕ УСТРОЙСТВ	16
Согласование с модулем AUTOSTART	16
Согласование с ATLAS / COMPASS GSM/GPS	17
Согласование с реле TOR	19
Согласование с модулем CONTOUR	20
Согласование с модулем KORD	21
НАСТРОЙКА ПАРАМЕТРОВ И ВЫБОР ОПЦИЙ	23
Первоначальная установка PIN-кода	23
Опции противоугонного устройства IGLA SLAVE	24
Способ блокировки двигателя	26
Дополнительные функции	26
Удаление меток	28
Добавление меток	28
Таблица индикации меток	31
Режимы авторизации	32
Режим «Антиграбление»	33
Альтернативная сервисная кнопка	34

ПОДКЛЮЧЕНИЕ УСТРОЙСТВА

Схема подключения

Подключение противоугонного устройства IGLA SLAVE к автомобилю необходимо производить при выключенном зажигании. Установку системы IGLA SLAVE производите в месте, недоступное для злоумышленников.

 Для некоторых марок автомобилей требуется подключать IGLA SLAVE по схеме с дополнительным контуром защиты (реле AR20).

Для подключения устройства подсоедините его провода следующим образом:

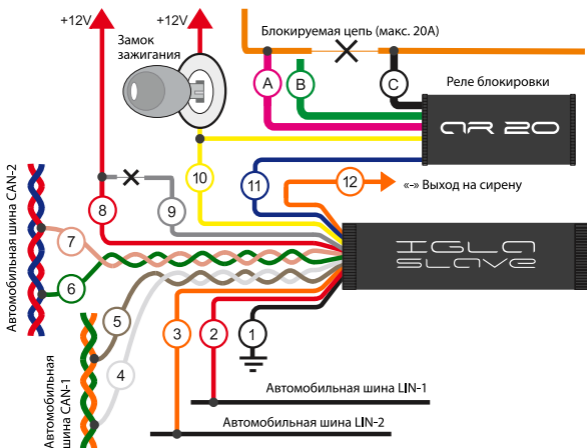

1. **Черный.** «Масса» автомобиля.
 2. **Бело-красный.** LIN-1.
 3. **Оранжево-черный.** LIN-2.
 4. **Белый.** CAN1-L.
 5. **Коричневый.** CAN1-H.
 6. **Зеленый.** CAN2-L. | для некоторых моделей (см.
 7. **Розовый.** CAN2-H. | <http://service.author-alarm.ru>)
 8. **Красный.** Постоянный плюс «+».
 9. **Серый.** Для первоначальных настроек на «+».*
 10. **Желтый.** Зажигание.**
 11. **Синий.** Отрицательный выход на реле блокировки (макс. 250mA).
 12. **Оранжевый.** Выход на сирену «-» (макс. 250mA), см. стр. 4.
- А. Фиолетовый.** Нормально замкнутый контакт
В. Зеленый. Нормально разомкнутый контакт.
С. Черный. Общий.

Подключение к LIN-1 и LIN-2 дает возможность использовать цифровую шину LIN*** для реализации **запрета запуска двигателя**. В этом случае реле блокировки можно не подключать. Используйте аналоговое реле для реализации **глушения работающего двигателя**, см. стр. 5 (либо для запрета запуска в отсутствии подключения к шине LIN).

* Серый провод (9) подсоединить к «+» для первоначальной установки PIN-кода. После записи PIN-кода серый провод необходимо отключить от «+».

** Используется только при подключении аналогового реле.

*** Возможность подключения к шине LIN у конкретной марки и модели автомобиля уточняйте на сайте <http://service.author-alarm.ru>.

После подключения противоугонного устройства IGLA SLAVE включите зажигание. Произойдет автоматическое распознавание автомобиля, за которым последуют сигналы индикации в салоне автомобиля* с периодом 3 секунды.

Подключение сирены

Система информирует владельца и окружающих о тревожных событиях с помощью внешних звуковых и световых сигналов.

В качестве внешнего звукового сигнала может использоваться штатный клаксон или сирена. Если после постановки в охрану система не реагирует штатным звуковым сигналом на нарушение периметра (например, открытие двери), необходимо подключить сирену к оранжевому проводу IGLA SLAVE (макс. 250mA) через реле.

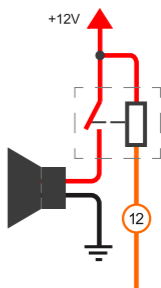

«-» Выход IGLA на сирену

Если сирена подключена к модулю управления электромеханическим замком капота CONTOUR, то звуковой сигнал будет выдаваться **только** по событиям в режиме охраны (кроме легкого удара/наклона).



В качестве внешнего светового сигнала используется мигание аварийной световой сигнализации или иная внешняя индикация (в зависимости от модели автомобиля).

* См. приложение.

Дополнительный контур защиты

Для обеспечения максимальной защиты автомобиля от угона в системе IGLA SLAVE предусмотрен дополнительный контур блокировки. Он предназначен для случаев, когда связь с блоком управления двигателя по CAN-шине нарушена или затруднена. Данная блокировка позволяет реализовать функцию «Глушение работающего двигателя» и «Антиограбление» для автомобилей без цифровой блокировки работающего двигателя.

В случае использования дополнительной блокировки от модуля управления замком капота CONTOUR, реле к системе IGLA SLAVE можно не подключать.

Подключение дополнительного контура

Блокировка дополнительного контура осуществляется по нормально-замкнутой схеме. Данный вид блокировки является экстренным (в случаях, где не поддерживается цифровая блокировка), поэтому его можно использовать в любых цепях, при разрыве которых двигатель заблокируется, даже если это приведет к временному возникновению ошибок (например, датчик коленчатого вала или питания форсунок). Блокировка осуществляется появлением отрицательного потенциала на синем проводе при включенном зажигании или заведенном двигателе (отслеживается по аналоговому входу «зажигание», желтый провод).

ОБНОВЛЕНИЕ ПРОШИВКИ

Обновление программного обеспечения IGLA SLAVE осуществляется дистанционно по каналу Bluetooth, без необходимости демонтировать установленное в автомобиле устройство.

Для обновления ПО системы Вам потребуется:

1. Скачать и установить драйвер модуля BLED112, подключив его к USB-порту компьютера.
2. Скачать архив с приложением **Author Flasher** и распаковать его в папку на диске.
3. Перевести IGLA SLAVE в режим обновления прошивки и выполнить процедуру перепрошивки с помощью **Author Flasher**.

Установка драйверов BLED112

1. Распакуйте содержимое архива **Driver BLE адаптера.7z** в папку на диске.
2. Установите BLE Transmitter в USB-порт Вашего компьютера.
3. Откройте Диспетчер устройств Windows:
Пуск - Панель управления - Диспетчер устройств
или правой кнопкой мыши на *Этот компьютер - Управление - Диспетчер устройств*.
4. В перечне подключенных устройств найдите новое устройство. Оно может быть отмечено восклицательным знаком как нераспознанное и располагаться в разделах:
 - Порты (COM и LPT)
 - Другие устройства
 - Контроллеры USB
 - и т.п.

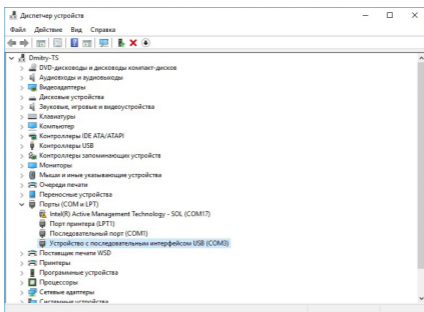

Пример определения устройства

- Щелкните правой кнопкой мыши на наименовании устройства и в открывшемся меню выберите пункт «Обновить драйверы...».

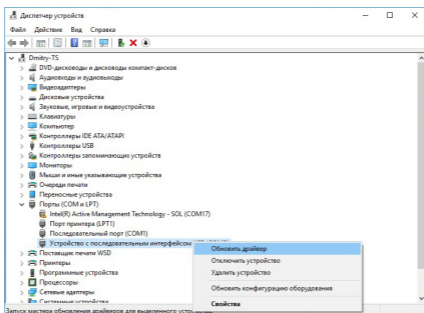

Выберите «Обновить драйвер»

- Нажмите «Поиск драйверов на этом компьютере» и укажите путь к папке с распакованным архивом.

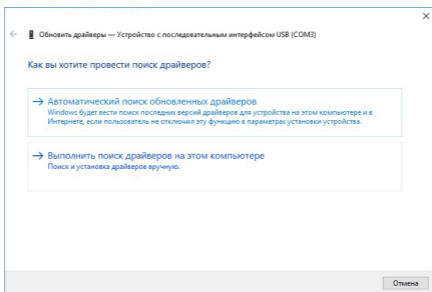

Выберите «Поиск драйверов»

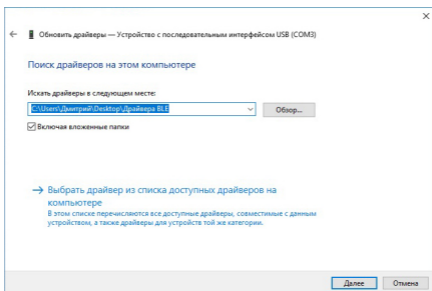

Укажите папку с распакованным архивом

7. Нажмите кнопку «Установить».

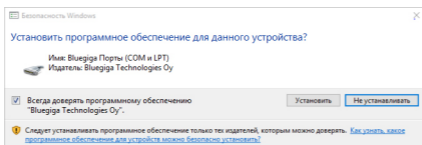

8. После установки в перечне устройств появится **Bluegiga Bluetooth Energy**.

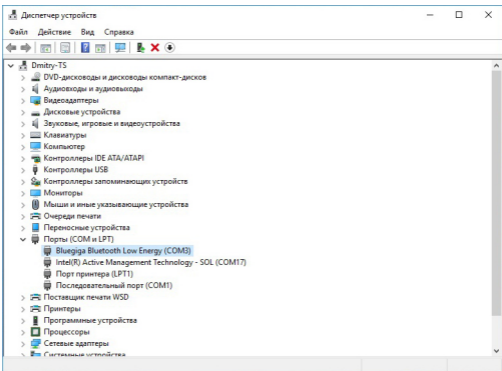

9. Установка драйвера завершена.

Установка Author Flasher

Приложение Author Flasher не требует установки и готово к запуску сразу после распаковки архива с последней версией программы, например, **AuthorFlasher_21.12.2018 (v3.2).7z**.

Документы > Author > софт > AuthorFlasher_11.09.2018 (v3.0)			
<input type="checkbox"/> Имя	Размер	Размеры	Дата изменения
ru			11.09.2018 19:31
AuthorFlasher.exe	557 КБ		11.09.2018 19:31
Bled112Transport.dll	375 КБ		11.09.2018 19:31
CuckooStuffingLib.dll	53 КБ		11.09.2018 19:31
HexLib.dll	94 КБ		11.09.2018 19:31
Iglalib.dll	134 КБ		11.09.2018 19:31
Newtonsoft.Json.dll	491 КБ		10.09.2018 10:02
System.Net.Http.Formatting.dll	181 КБ		10.09.2018 10:02
WizardPages.dll	49 КБ		11.09.2018 19:31



Приложение поддерживает ОС Windows, начиная с версии 7.

Для работы приложения может потребоваться .NET Framework 4.5, который можно скачать и установить по двойному щелчку мыши на файле **dotNetFx45_Full_setup.exe**.

Обновление прошивки IGLA SLAVE

 *Перед выполнением процедуры обновления прошивки обеспечьте минимальное расстояние между BLED112 и IGLA SLAVE для устойчивости связи.*

Переведите систему IGLA SLAVE в режим смены прошивки. Для этого выполните следующие действия:

Если IGLA SLAVE подключена к автомобилю

1. Включите зажигание.
2. Введите текущий PIN-код*.
3. Нажмите педаль газа** до упора и удерживайте ее нажатой.
4. Введите повторно текущий PIN-код.
5. Когда сигнал индикации начнет повторяться раз в 3 секунды, отпустите педаль газа**.

 *В данном режиме возможны обновление прошивки и изменение текущего PIN-кода.*

Если IGLA SLAVE не подключена к автомобилю

1. Подключите красный и серый провода IGLA SLAVE к «+» питания.
2. Подключите черный провод IGLA SLAVE к «-» массе.

 *Подключать устройство к CAN-шине на данном этапе не обязательно.*

* Алгоритм первоначальной установки PIN-кода приведен на стр. 23.

** На некоторых моделях автомобилей вместо педали газа используется другой орган управления (см. приложение к инструкции IGLA SLAVE).

Выполните процедуру обновления прошивки:

1. Запустите приложение **Author Flasher** двойным щелчком мыши на файле AuthorFlasher.exe. При этом адаптер BLED112 должен быть установлен в USB-разъеме компьютера, в противном случае программа попросит это сделать после запуска.

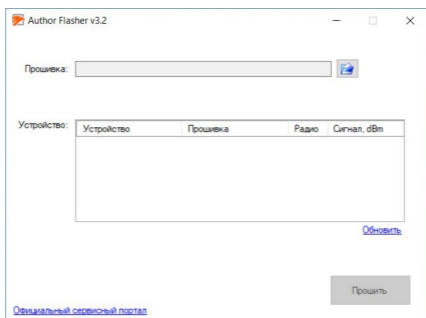

2. Нажмите «Выбрать» и укажите расположение необходимого файла прошивки **.bin** (для совместимости со старыми прошивками можно вручную изменить расширение файла на **.hex**).

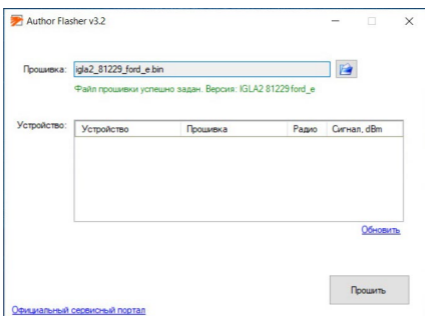

3. Нажмите «Обновить» для установления связи BLED112 с IGLA SLAVE. После определения доступных устройств в соответствующем поле появятся строки с их наименованиями.

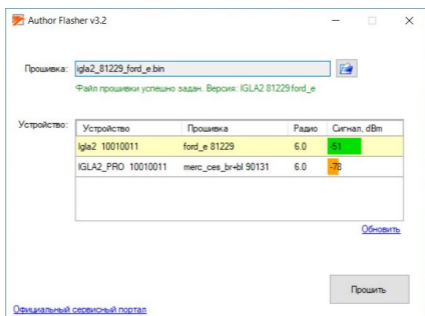

4. Выберите устройство, у которого требуется обновить прошивку и нажмите «Прошить». Начнется процесс перепрошивки (смена прошивки занимает примерно 2 минуты).

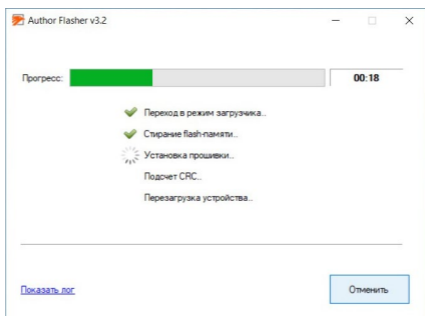

5. По завершению процесса нажмите «ОК».
6. Выключите зажигание, затем снова включите.

 *PIN-код и номер устройства останутся прежними.*

7. Введите текущий PIN-код для авторизации. Успешное обновление прошивки будет подтверждено сигналом индикации.

В противном случае повторите пп. 1-7, перед этим IGLA SLAVE необходимо перевести в режим перепрошивки подключением серого и красного проводов к «+» питания, а черного провода к «-» массе.

Добавление меток

Не выходя из приложения Author Flasher и **не выключая зажигание** можно быстро «привязать» новые метки к IGLA SLAVE с версией радио 7.1 и выше.

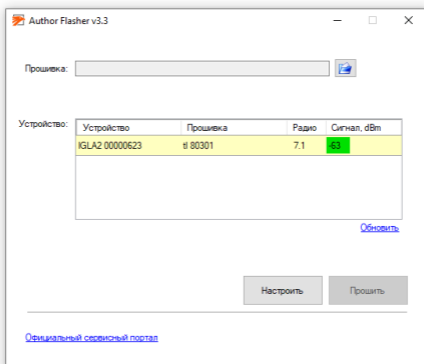

1. Выберите IGLA SLAVE в списке доступных устройств и нажмите кнопку «Настроить».
2. Переведите систему в режим привязки меток, кликнув соответствующую надпись.

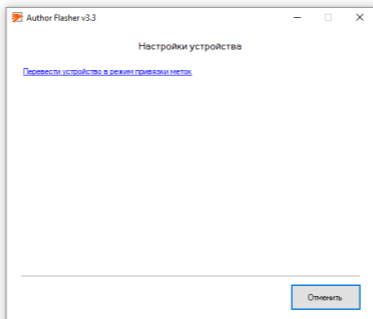

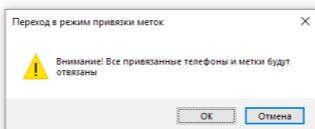

3. В появившемся окне нажмите ОК.

 *Все метки и смартфоны, привязанные ранее к системе, будут удалены из памяти IGLA SLAVE.*

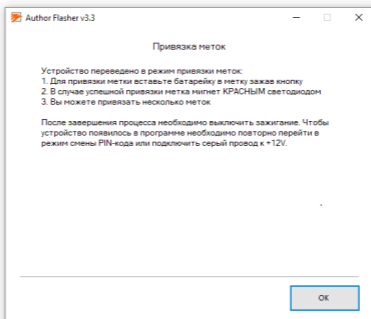

4. Вставьте элемент питания в метку, зажав кнопку на корпусе. Светодиод метки начнет мигать зеленым цветом. После успешной привязки светодиод метки мигнет красным светом.



 *За один раз можно привязать к системе сразу 2 метки.*

Если привязка не произошла, мигание прекратится через 30 секунд после установки элемента питания, метка перейдет в «спящий» режим с пониженным энергопотреблением.

5. Выключите зажигание.

Обязательно проверьте работу метки после привязки к устройству.

 *Для возврата к настройке IGLA SLAVE перейдите в режим смены PIN-кода, как указано на стр. 10. После этого устройство вновь появится в приложении Author Flasher.*

СОГЛАСОВАНИЕ УСТРОЙСТВ



При «привязке» 2-х и более модулей к системе IGLA SLAVE согласование устройств необходимо проводить, используя переход в режим смены PIN-кода только повторным вводом текущего кода. При согласовании с использованием серого провода устройства, ранее привязанные к IGLA SLAVE, перестанут функционировать!

Согласование с модулем AUTOSTART

1. Подключите оба устройства согласно схемам подключения, приведенным в инструкциях (серый и красный провода AUTOSTART не подключать!).
2. Включите зажигание.
3. Переведите систему IGLA SLAVE в режим смены PIN-кода одним из следующих способов:
 - подайте питание «+» одновременно на серый и красный провода IGLA SLAVE;
 - если устройство уже подключено, после авторизации введите повторно текущий PIN-код* при нажатой до упора педали газа**.



Если текущий PIN-код включает в себя «Легкое нажатие педали газа», то после авторизации в системе требуется ввести PIN-код повторно, а затем нажать педаль газа до упора.

4. Соедините серый провод AUTOSTART с красным и подайте питание «+».

* Алгоритм первоначальной установки PIN-кода приведен на стр. 23.

** На некоторых моделях автомобилей вместо педали газа используется другой орган управления (см. приложение к инструкции IGLA SLAVE).

5. Система перейдет в режим согласования. Успешное согласование будет подтверждено:
 - сигналом индикации модуля AUTOSTART;
 - двойным сигналом индикации IGLA SLAVE.
6. Выключите зажигание и отсоедините красный и серый провода от «+» для перезагрузки устройства.
7. Подключите красный провод к цепи питания (серый провод не подключать!).

Согласование с модулем ATLAS / маяком COMPASS GSM/GPS

 *Используйте противоугонную систему IGLA только с одним маяком COMPASS GSM/GPS или одним GSM-модулем ATLAS. «Привязать» IGLA одновременно к двум устройствам невозможно.*

1. Подключите оба устройства согласно схемам подключения, приведенным в инструкциях.
2. Установите мобильное приложение Author Connect для iOS (версии 10.0 и выше) или Android (версии 4.1 и выше):

<https://itunes.apple.com/ru/app/author-connect/id1394124230>

<https://play.google.com/store/apps/details?id=com.dma.author.connect>

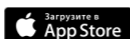

3. Запустите приложение, нажмите «Создать учетную запись» и зарегистрируйтесь в системе, используя номер телефона, с которого будет осуществляться «привязка» устройства на сервере.
4. Для «привязки» Вам потребуется пластиковая карта, входящая в комплект поставки ATLAS/COMPASS, с серийным номером устройства и **открытым кодом**.



*Не стирайте защитный слой на пластиковой карте! Секретные коды под защитным слоем предназначены для регистрации владельца автомобиля. Для «привязки» ATLAS/COMPASS **только открытый код**. Открытый код является одноразовым и используется только при установке и первичной настройке.*

5. Подайте питание +12В на устройства.
6. Переведите систему IGLA SLAVE в режим смены PIN-кода одним из следующих способов:
 - подайте питание «+» одновременно на серый и красный провода IGLA SLAVE и включите зажигание;
 - если устройство уже подключено, после авторизации введите повторно текущий PIN-код* при нажатой до упора педали газа**.



Если текущий PIN-код включает в себя «Легкое нажатие педали газа», то после авторизации в системе требуется ввести PIN-код повторно, а затем нажать педаль газа до упора.

* Алгоритм первоначальной установки PIN-кода приведен на стр. 23.

** На некоторых моделях автомобилей вместо педали газа используется другой орган управления (см. приложение к инструкции IGLA SLAVE).

7. Не выключая зажигание, откройте мобильное приложение Author Connect, перейдите на вкладку «Управление», нажмите кнопку настройки (шестеренки) и в открывшемся окне нажмите «Привязать» напротив устройства IGLA SLAVE. Модули будут согласованы.

Согласование с реле TOR

 Поддерживается привязка только одного реле TOR к системе IGLA SLAVE.

1. Подключите оба устройства согласно схемам подключения, приведенным в инструкциях (серый и красный провода TOR не подключать!).

 Согласование устройств IGLA SLAVE и TOR необходимо выполнять **не подключая** оранжевый провод (статусный выход), желтый провод (зажигание), фиолетовый, зеленый и бело-черный/коричневый провода (аналоговая блокировка).

2. Переведите систему IGLA SLAVE в режим смены PIN-кода одним из следующих способов:

- подайте питание «+» одновременно на серый и красный провода IGLA SLAVE и включите зажигание;
- если устройство уже подключено, после авторизации введите повторно текущий PIN-код* при нажатой до упора педали газа**.

* Алгоритм первоначальной установки PIN-кода приведен на стр. 23.

** На некоторых моделях автомобилей вместо педали газа используется другой орган управления (см. приложение к инструкции IGLA SLAVE).



Если текущий PIN-код включает в себя «Легкое нажатие педали газа», то после авторизации в системе требуется ввести PIN-код повторно, а затем нажать педаль газа до упора. После чего выполнить п. 3.

3. Подайте питание (+) на серый и красный провода реле TOR **одновременно**. Последуют 2 сигнала индикации системы IGLA SLAVE, после чего сигналы прекратятся*.
4. Спустя 3-5 секунд после завершения индикации выключите зажигание и отсоедините красный и серый провода от «+» для перезагрузки.
5. Подключите красный провод к цепи питания (серый провод не подключать!).

Согласование с модулем CONTOUR

1. Подключите оба устройства согласно схемам подключения, приведенным в инструкциях (серый и красный провода CONTOUR не подключать!).
2. Переведите систему IGLA SLAVE в режим смены PIN-кода одним из следующих способов:
 - подайте питание «+» одновременно на серый и красный провода IGLA SLAVE и включите зажигание;
 - если устройство уже подключено, после авторизации введите повторно текущий PIN-код** при нажатой до упора педали газа***.

* В зависимости от версии прошивки устройства сигналы индикации могут повторяться вплоть до выключения зажигания.

** Алгоритм первоначальной установки PIN-кода приведен на стр. 23.

*** На некоторых моделях автомобилей вместо педали газа используется другой орган управления (см. приложение к инструкции IGLA SLAVE).

 При согласовании более одного модуля *CONTOUR* используйте **только** способ перевода *IGLA SLAVE* в режим смены PIN-кода путем повторного ввода кода при нажатой педали газа*. При согласовании с подключением серого провода ранее «привязанные» к *IGLA SLAVE* устройства перестанут функционировать!

 При согласовании второго и последующих устройств все предыдущие должны быть отключены от шины CAN или питания.

3. Подайте питание (+) на серый и красный провода модуля *CONTOUR* **одновременно**. В течение 5 секунд замок капота должен открыться, закрыться и снова открыться.
4. Выключите зажигание и отсоедините красный и серый провода от «+» для перезагрузки устройства.
5. Подключите красный провод к цепи питания (серый провод не подключать!).

Согласование с модулем KORD

1. Подключите оба устройства согласно схемам подключения, приведенным в инструкциях (серый и красный провода *KORD* не подключать!).
2. Переведите систему *IGLA SLAVE* в режим смены PIN-кода одним из следующих способов:
 - подайте питание «+» одновременно на серый и красный провода *IGLA SLAVE* и включите зажигание;

* На некоторых моделях автомобилей вместо педали газа используется другой орган управления (см. приложение к инструкции *IGLA SLAVE*).

- если устройство уже подключено, после авторизации введите повторно текущий PIN-код* при нажатой до упора педали газа**.



*При согласовании более одного модуля KORD используйте **только** способ перевода IGLA SLAVE в режим смены PIN-кода путем повторного ввода кода при нажатой педали газа**. При согласовании с подключением серого провода ранее «привязанные» к IGLA SLAVE устройства перестанут функционировать!*



При согласовании второго и последующих устройств все предыдущие должны быть отключены от шины CAN или питания.

3. Подайте питание (+) на серый и красный провода модуля KORD **одновременно**. В течение 5 секунд замок капота должен открыться, закрыться и снова открыться.
4. Выключите зажигание и отсоедините красный и серый провода от «+» для перезагрузки устройства.
5. Подключите красный провод к цепи питания (серый провод не подключать!).

* Алгоритм первоначальной установки PIN-кода приведен на стр. 23.

** На некоторых моделях автомобилей вместо педали газа используется другой орган управления (см. приложение к инструкции IGLA SLAVE).

НАСТРОЙКА ПАРАМЕТРОВ И ВЫБОР ОПЦИЙ

Первоначальная установка PIN-кода

1. Убедитесь, что зажигание включено, красный и серый провода подключены к постоянному «+», устройство находится в режиме записи PIN-кода (сигнал индикации повторяется с периодом 3 сек.).
2. Введите PIN-код кнопками, доступными для программирования (см. приложение). **Каждое нажатие должно подтверждаться сигналом индикации.** Количество нажатий должно быть от 3 до 20. Интервал между нажатиями кнопок не должен превышать 2 секунд. Разницы между длинными и короткими нажатиями нет. Возможно использование различных комбинаций кнопок и последовательностей их нажатия, например, два нажатия кнопки «CRUISE ON/OFF» и одно нажатие «CRUISE SET-» (система запомнит все три нажатия в данной последовательности). По завершении ввода PIN-кода последуют 3 сигнала подтверждения.
3. Введите PIN-код повторно. Система подтвердит совпадение кодов 2 сигналами индикации, **PIN-код будет записан.** Если сигнал индикации будет выдан 4 раза, то это означает, что введенные коды не совпали, **PIN-код записан не будет.** Выключите зажигание и повторите пункты 1-3.
4. Выключите зажигание.
5. Отключите красный и серый провода от «+» для перезагрузки устройства.
6. Подключите красный провод к цепи питания (серый провод не подключать!).

Опции противоугонного устройства IGLA SLAVE



Дополнительная информация об опциях устройства IGLA SLAVE приведена в инструкции по эксплуатации.

Опция	ВКЛ	ОТКЛ
Сервисный режим	5	Автоматически или PIN-код
Открытие ЦЗ по событию ¹	6	7
Закрытие ЦЗ при скорости >10 км/ч	8	9
Проветривание	10	11
Комфорт	12	13
Складывание зеркал	14	15
Антиограбление	16	17
Запрет запуска ²	18	19
Дополнительная опция	20	21
Пошаговая авторизация	23	Выбор другого способа авторизации ³
Двухфакторная авторизация	24	
Мультиавторизация	25	
Смартфон как метка (режим №2)	28	29

¹ Событие для открытия ЦЗ (центральный замок):

- для автомобилей с ключом зажигания – извлечение ключа из замка зажигания
- для автомобилей с кнопкой СТАРТ-СТОП – выключение зажигания

² Начальное состояние опции зависит от модели автомобиля (см. на сайте <http://service.author-alarm.ru>). При отключении данной опции система переходит в режим блокировки работающего двигателя по CAN или дополнительному контуру (в зависимости от способа установки IGLA SLAVE).

³ По умолчанию в системе установлен режим мультиавторизации (авторизация меткой, смартфоном или PIN-кодом). Для изменения режима авторизации необходимо обязательно иметь при себе метку или смартфон, зарегистрированные в системе.

Состояния опций, установленные в системе по умолчанию («включено» или «отключено»), выделены в таблице серым цветом. Цифры в ячейках соответствуют числу нажатий сервисной кнопки для установки необходимого состояния опции (см. ниже).

Для некоторых автомобилей (см. на сайте <http://service.author-alarm.ru>) возможны дополнительные опции, например: отключение функции START-STOP, смена сигнала индикации и другие.

Для изменения состояния нужной опции выполните следующие действия:

1. Включите зажигание, не запуская двигатель, и введите PIN-код для авторизации.
2. Нажмите педаль газа* до упора и удерживайте ее нажатой.
3. Нажмите сервисную кнопку то количество раз, которое соответствует ее требуемому состоянию – «включено» или «отключено» (см. цифры напротив соответствующей опции в таблице). Например, 16 раз для включения режима «Антиграбление» или 17 раз для его отключения. Сигналы индикации подтвердят ввод выбранного значения. Состояние опции будет изменено.
4. Отпустите педаль газа*.



Если в качестве сервисной кнопки на Вашем автомобиле используется «Легкое нажатие педали газа», то после авторизации в системе (п. 1) необходимо выполнить п. 3, после чего нажать педаль газа до упора и удерживать ее до появления сигналов индикации.

* На некоторых моделях автомобилей вместо педали газа используется другой орган управления (см. приложение).

Способ блокировки двигателя

Противоугонное устройство IGLA SLAVE препятствует угону автомобиля путем глушения работающего двигателя или запрета его запуска.

Способ блокировки двигателя **автоматически** устанавливается при подключении устройства к автомобилю:

- на некоторых автомобилях возможен только запрет запуска двигателя;
- на некоторых автомобилях возможна только блокировка работающего двигателя;
- на остальных автомобилях используются одновременно оба типа блокировки.

Для включения или отключения опции запрета запуска используйте 18 или 19 пункты меню опций соответственно.

Дополнительные функции



*Поддержка дополнительных функций зависит от марки, модели и комплектации автомобиля.**

Функция «Комфорт»

Для некоторых автомобилей* доступна функция «Комфорт» – закрытие стекол и люка при постановке в охрану штатным брелком. По умолчанию данная опция **включена**.

* См. на сайте <http://service.author-alarm.ru>.

Функция «Проветривание»

Для некоторых автомобилей* возможна функция «Проветривание» – открытие стекол при тройном нажатии на штатном брелке «снять с охраны». По умолчанию данная опция **отключена**.

Открытие и закрытие центрального замка по событию

Для некоторых автомобилей* в целях обеспечения безопасности водителя реализована функция запираения центрального замка (далее ЦЗ) при достижении скорости 10 км/ч. Данная функция срабатывает один раз после включения зажигания. По умолчанию опция закрытия ЦЗ **включена**.

Открытие ЦЗ для автомобилей с ключом зажигания происходит при извлечении ключа из замка зажигания. Для автомобилей с кнопкой «СТАРТ-СТОП» открытие ЦЗ происходит при выключении зажигания. Функция открытия ЦЗ работает только в случае, если была пройдена авторизация. По умолчанию опция открытия ЦЗ **отключена**.

Дополнительные опции

Для некоторых автомобилей* возможны дополнительные опции, например: автоматическое отключение функции START-STOP, смена сигнала индикации и другие.

* См. на сайте <http://service.author-alarm.ru>.

Удаление меток

В случае потери метки необходимо удалить ее из памяти системы для предотвращения попыток угона.

Для удаления метки следует изменить текущий PIN-код на тот же самый (см. инструкцию по эксплуатации) и, не выключая зажигания, нажать 10 раз сервисную кнопку*. Кнопку необходимо нажимать не позднее, чем через 10 секунд после подтверждения записи PIN-кода.

При успешном изменении PIN-кода последует двойной сигнал индикации, после удаления метки – 2 двойных сигнала индикации.



Данная процедура стирает все метки и смартфоны, записанные в системе!

Добавление меток

Автоматическая привязка



Данный способ предназначен только для меток, приобретенных у производителя, которые находятся в режиме «привязки» и ранее не использовались. Для добавления меток, которые использовались ранее, а впоследствии были удалены, используйте ручную привязку, стр. 30.



Для быстрого добавления меток в систему в автоматическом режиме можно использовать приложение Author Flasher, стр. 13.

1. Убедитесь, что метка находится в режиме «привязки»:

* См. приложение.

- вставьте элемент питания в метку;
 - удостоверьтесь, что светодиод метки мигает зеленым цветом.
2. Выньте элементы питания из всех меток (в том числе, «привязанных» к системе) и выйдите из приложения Author ID на всех смартфонах.
 3. Войдите в режим записи меток:
 - включите зажигание
 - авторизуйтесь с помощью PIN-кода
 - нажмите педаль газа до упора*
 - повторно введите PIN-код
 - отпустите педаль газа* после того, как начнутся сигналы индикации (1 раз в 3 сек.)
 - нажмите 2 раза сервисную кнопку**



Радиус действия меток в режиме привязки ограничен! Для успешной привязки необходимо разместить метки как можно ближе к устройству (до 1 метра).

4. Вставьте элемент питания в новую метку. Светодиод метки начнет мигать зеленым цветом. После успешной привязки метки к устройству светодиод загорится красным светом.

Если привязка не произошла, мигание прекратится через 30 секунд после установки элемента питания, метка перейдет в «спящий» режим с пониженным энергопотреблением.

Обязательно проверьте работу метки после привязки к устройству и ее отображение в приложении Author Config (для Android).

* На некоторых моделях автомобилей вместо педали газа используется другой орган управления (см. приложение).

** См. приложение.

Ручная привязка

 Данный способ предназначен для меток, которые уже использовались ранее (метки, удаленные из комплекта IGLA SLAVE или другого устройства).

 Используйте только метки с маркировкой M52L на плате. Не используйте метки с маркировкой M24.

1. Выньте элементы питания из всех меток (в том числе, «привязанных» к системе) и отключите Bluetooth на всех смартфонах.
2. Войдите в режим записи меток, как указано в п.3 на стр. 29.
3. Замкните на плате метки контакты, показанные на рисунке справа, и вставьте элемент питания. После этого светодиод метки начнет мигать зеленым светом раз в секунду, а сразу после привязки мигнет 1 раз красным светом.



Если привязка не произошла, мигание прекратится через 30 секунд после установки элемента питания, метка перейдет в «спящий» режим с пониженным энергопотреблением.

Обязательно проверьте работу метки после привязки к устройству и ее отображение в приложении Author Config (для Android).

Таблица индикации меток

Светодиод метки выдает сигналы индикации после установки элемента питания согласно таблице:

Цвет	Сигнал	Событие
зеленый	1-кратно	Достаточный уровень заряда
красный	1-кратно	Низкий уровень заряда*
оранжевый (зеленый + красный)	5 сек.	Неисправность встроенного акселерометра**
зеленый	30 сек. мигает	Метка в режиме «привязки»
красный	3 сек.	Сразу после «привязки» метки

Если метка находится без движения более 10 минут, она переходит в «спящий» режим с пониженным энергопотреблением. Выход из «спящего» режима происходит автоматически при начале движения.

* Рекомендуется заменить элемент питания метки на новый!

** В случае неисправности акселерометра метка не будет переходить в «спящий» режим, однако можно продолжать использовать ее для авторизации в системе.

Режимы авторизации

Мультиавторизация

По умолчанию в системе **включен** режим мультиавторизации. Он позволяет авторизоваться в системе с любой зарегистрированной метки, смартфона или вводом PIN-кода.

Отключение режима происходит через выбор другого способа авторизации:

- 23 нажатия сервисной кнопки – пошаговая авторизация;
- 24 нажатия сервисной кнопки – двухфакторная авторизация.

Для включения режима используйте 25 нажатий сервисной кнопки согласно таблице опций.

Пошаговая и двухфакторная авторизация

В режиме **пошаговой авторизации** для начала движения на автомобиле после снятия с охраны необходимо пройти два этапа авторизации:

1. При включении зажигания иметь при себе метку или смартфон, используемый в качестве метки. Запуск двигателя будет разрешен (даже если в системе используется запрет запуска), однако IGLA SLAVE заглушит двигатель при попытке тронуться с места, если не будет введен PIN-код.
2. Для завершения авторизации необходимо ввести PIN-код штатными кнопками в салоне автомобиля.

По умолчанию режим пошаговой авторизации в системе **отключен**. Для включения используйте 23 нажатия сервисной кнопки согласно таблице опций.

 Для выбора пошаговой или двухфакторной авторизации необходимо авторизоваться в системе с помощью метки или смартфона.

Для обеспечения максимального уровня безопасности в IGLA SLAVE используется режим **двухфакторной авторизации**. В этом режиме запуск двигателя разрешается только при соблюдении двух условий:

- владелец имеет при себе метку или смартфон;
- введен PIN-код с помощью штатных кнопок в салоне автомобиля.

По умолчанию режим двухфакторной авторизации в системе **отключен**. Для включения используйте 24 нажатия сервисной кнопки согласно таблице опций.

Режим «Антиграбление»

Данный режим позволяет предотвратить угон автомобиля насильственным путем. Он обеспечивает блокировку двигателя в случае захвата автомобиля после его отъезда на безопасное расстояние.

 Для работы режима «Антиграбление» необходимо включить соответствующую опцию. По умолчанию опция «Антиграбление» в системе **отключена**.

Для **включения** опции «Антиграбление» используйте 16 нажатий сервисной кнопки согласно таблице опций, для отключения – 17 нажатий.

Альтернативная сервисная кнопка

Вы можете добавить новую сервисную кнопку, помимо установленной по умолчанию, из доступных для программирования (см. приложение к IGLA SLAVE). Для этого выполните следующие действия:

1. Включите зажигание, не запуская двигатель.
2. Введите текущий PIN-код для авторизации. Последуют 2 сигнала индикации.
3. Нажмите педаль **газа*** до упора и удерживайте ее нажатой.
4. Введите текущий PIN-код повторно. Устройство перейдет в режим смены PIN-кода, сигнал индикации начнет повторяться с периодом 3 секунды. Отпустите педаль газа*.



Если текущий PIN-код включает в себя «Легкое нажатие педали газа», необходимо после авторизации в системе (п. 2) ввести PIN-код повторно, а затем нажать педаль газа до упора. После чего выполнить п. 5.

5. **Назначьте новую сервисную кнопку:** нажмите 21 раз кнопку, которую Вы хотите использовать в качестве сервисной. Каждое нажатие должно подтверждаться сигналом индикации. Интервал между нажатиями кнопки не должен превышать 2 секунд. Разницы между длинными и короткими нажатиями нет. Успешный ввод будет подтвержден 21 сигналами индикации. Сервисная кнопка будет добавлена.

* На некоторых моделях автомобилей вместо педали газа используется другой орган управления (см. приложение).

Если последуют 3 или 4 сигнала индикации, то это означает, что количество нажатий отличается от 21, сервисная кнопка добавлена не будет. Выключите зажигание и повторите пункты 1-5.

6. Выключите зажигание.



Альтернативная сервисная кнопка не отменяет базовую сервисную кнопку, установленную по умолчанию. Обе сервисные кнопки можно использовать для настройки IGLA SLAVE.

Для удаления альтернативной сервисной кнопки назначьте базовую сервисную кнопку в качестве альтернативной, используя тот же алгоритм действий.

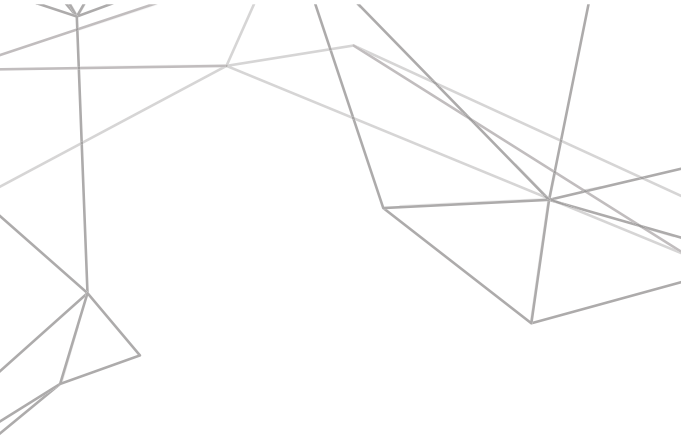

Техническая поддержка
8 (800) 350-23-60

